

Latitude 12

7000 Series 2-in-1

Quick Start Guide

Guide d'information rapide
Guida introduttiva rapida
Guia de iniciação rápida
Guía de inicio rápido



1 Connect the power adapter and turn on your tablet

Branchez l'adaptateur d'alimentation et allumez la tablette
Collegare l'adattatore di corrente e accendere il tablet
Ligar o adaptador de corrente e ligar o tablet
Conecte el adaptador de alimentación y encienda su tableta

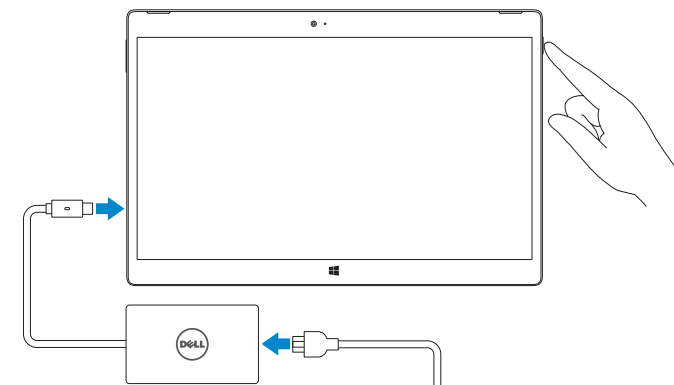

- NOTE:** It is recommended to insert the micro-SIM card and the microSD card before powering on the tablet.
- REMARQUE:** il est recommandé d'insérer la carte micro-SIM et la carte microSD avant de mettre la tablette sous tension.
- N.B.:** si consiglia di inserire la scheda Micro-SIM e la scheda MicroSD prima di accendere il tablet.
- NOTA:** Recomienda-se que insira o cartão micro SIM e o cartão microSD antes de ligar o tablet.
- NOTA:** Se recomienda insertar la tarjeta micro-SIM y la tarjeta microSD antes de encender la tableta.

2 Finish Windows 10 setup

Terminez la configuration de Windows 10
Terminare l'installazione di Windows 10
Finalizar a configuração do Windows 10
Finalice la configuración de Windows 10

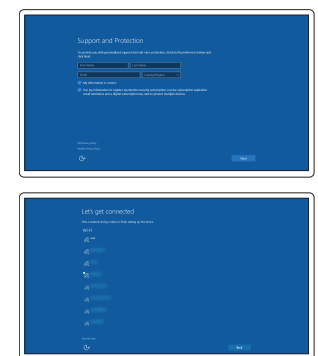

Enable Support and Protection
Activez l'Assistance et protection
Abilitare Supporto e protezione
Activar Suporte e Protecção
Active Soporte y protección

Connect to your network
Connectez-vous à votre réseau
Connettere alla rete
Estabelecer ligação à rede
Conéctese a una red

- NOTE:** If you are connecting to a secured wireless network, enter the password for the wireless network access when prompted.
- REMARQUE:** si vous vous connectez à un réseau sans fil sécurisé, saisissez le mot de passe d'accès au réseau sans fil lorsque vous y êtes invité.
- N.B.:** se ci si sta connettendo a una rete wireless protetta, inserire la password di accesso alla rete wireless quando richiesto.
- NOTA:** Se precisar de conectar-se a uma rede sem fio segura, insira a palavra-passe para aceder à rede sem fio quando solicitado.
- NOTA:** Si se conecta a una red inalámbrica segura, introduzca la contraseña de acceso a la red inalámbrica cuando se le solicite.

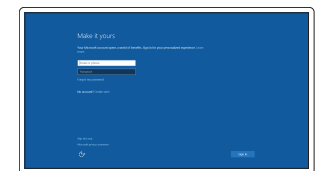

Sign in to your Microsoft account or create a local account
Connectez-vous à votre compte Microsoft ou créez un compte local
Effettuare l'accesso al proprio account Microsoft oppure creare un account locale
Iniciar sessão numa conta Microsoft ou criar uma conta local
Inicie sesión en su cuenta de Microsoft o cree una cuenta local

Locate Dell apps

Localiser les applications Dell | Localizzare le app Dell
Localizar aplicações Dell | Localice aplicaciones Dell



Dell Product Registration

Register your computer

Enregistrez votre ordinateur | Registrare il computer
Registrar o computador | Registre el equipo



SupportAssist

Check and update your computer

Recherchez des mises à jour et installez-les sur votre ordinateur
Verificare e aggiornare il computer
Verifique e actualize o computador
Busque actualizaciones para su equipo

Insert optional micro-SIM and microSD memory card (sold separately)

Insérez la carte micro-SIM en option et la carte mémoire microSD (vendue séparément)
Inserire la scheda di memoria micro-SIM e microSD opzionale (venduta separatamente)
Insira o cartão opcional micro SIM e o cartão de memória microSD (vendidos separadamente)
Inserte la tarjeta micro-SIM y la tarjeta de memoria microSD opcionales (se vende por separado)

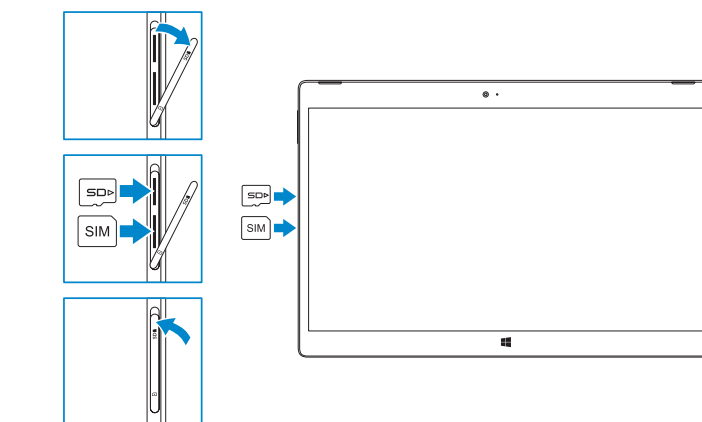

- NOTE:** Make sure the card is correctly aligned and is inserted all the way.
- REMARQUE:** assurez-vous que la carte soit correctement alignée et insérée totalement.
- N.B.:** assicurarsi che la scheda sia allineata correttamente e inserita fino in fondo.
- NOTA:** Certifique-se de que o cartão está alinhado correctamente e que está inserido totalmente.
- NOTA:** Asegúrese de que la tarjeta está correctamente alineada e insertada hasta el final.

Connecting to your network — optional

Vous connectez au réseau — facultatif
Connessione alla rete — opzionale
A ligar à sua rede — opcional
Conéctese a una red (opcional)

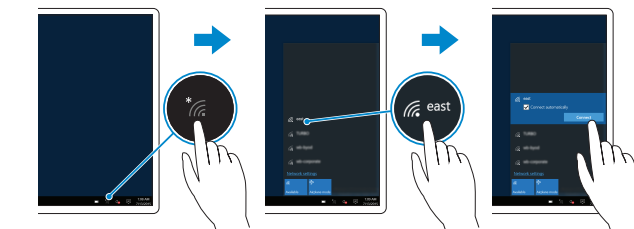

In the system tray, tap the wireless icon select your network, and tap **Connect**.
Dans la barre d'état système, appuyez sur l'icône réseaux sans fil sélectionnez votre réseau, et appuyez sur **Se connecter**.
Nella barra delle applicazioni, toccare l'icona Wireless selezionare la rete e toccare **Connetti**.
No tabuleiro do sistema, toque no ícone sem fios selecione a sua rede e toque em **Ligar**.
En la bandeja del sistema, toque el icono de conexión inalámbrica seleccione la red y toque **Conectar**.

- NOTE:** For mobile broadband connection, you may need to activate your network service before connecting.
- REMARQUE:** pour les connexions à haut débit mobile, il se peut que vous deviez d'abord activer votre service réseau avant de tenter d'établir une connexion.
- N.B.:** per il collegamento a banda larga mobile, potrebbe essere necessario attivare il servizio di rete prima della connessione.
- NOTA:** Para uma ligação de banda larga móvel, poderá ter que activar o seu serviço de rede antes de se ligar.
- NOTA:** Para la conexión de banda ancha móvil, puede que tenga que activar el servicio de red antes de realizar la conexión.

Connecting the keyboard and Folio

Connexion du clavier avec le Folio
Collegare la tastiera e il Folio
A ligar o teclado e o Folio
Conexión del teclado y de la funda

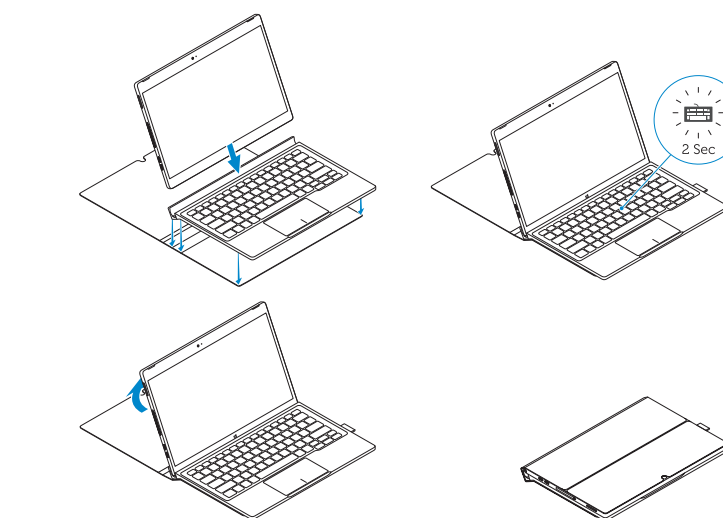

- NOTE:** The keyboard backlight turns on for 2 seconds when the tablet-docking pins and keyboard-docking pins are aligned correctly.
- REMARQUE:** le rétroéclairage du clavier s'allume pendant 2 secondes lorsque les broches de fixation de la tablette et celles du clavier s'alignent correctement.
- N.B.:** la retroilluminazione della tastiera si accende per 2 secondi quando i piedini dell'alloggiamento del tablet e quelli della tastiera vengono allineati correttamente.
- NOTA:** A retroiluminação do teclado liga-se durante 2 segundos quando os pinos de ancoragem do tablet e do teclado estão alinhados correctamente.
- NOTA:** La retroiluminación del teclado se ilumina durante 2 segundos cuando las patas de acoplamiento de la tableta y las patas de acoplamiento del teclado se alinean de forma correcta.

Product support and manuals

Support produits et manuels
 Supporto e manuali del prodotto
 Suporte de produtos e manuais
 Manuales y soporte técnico de productos

Dell.com/support

Dell.com/support/manuals

Dell.com/support/windows

Contact Dell

Contacter Dell | Contattare Dell
 Contactar a Dell | Póngase en contacto con Dell

Regulatory and safety

Règlementations et sécurité | Normative e sicurezza
 Regulamentos e segurança | Normativa y seguridad

Regulatory model

Modèle réglementaire | Modello normativo
 Modelo regulamentar | Modelo normativo

Regulatory type

Type réglementaire | Tipo di conformità
 Tipo regulamentar | Tipo normativo

Computer model

Modèle de l'ordinateur | Modello computer
 Modelo do computador | Modelo de equipo

Dell.com/contactdell

Dell.com/regulatory_compliance

T02H

T02H001

Latitude 12 7275

Disconnecting the keyboard and Folio

Déconnexion du clavier du Folio

Disconnessione della tastiera e del Folio

A desligar o teclado e o Folio

Desconexión del teclado y de la funda

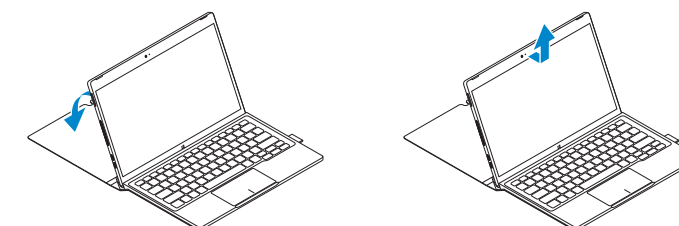

Dell Premier Magnetic Folio

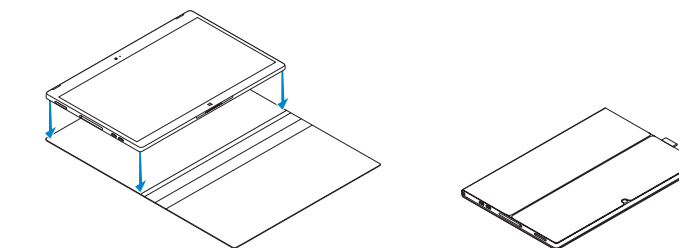

Connecting the keyboard

Connexion du clavier

Collegamento alla tastiera

Colocar o teclado

Conexión del teclado

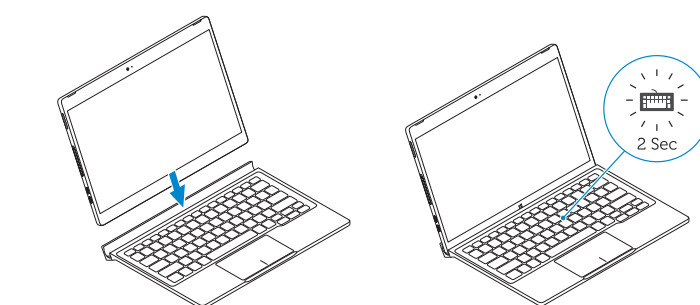

Disconnecting the keyboard

Déconnexion du clavier

Scollegamento della tastiera

Remover o teclado

Desconexión del teclado

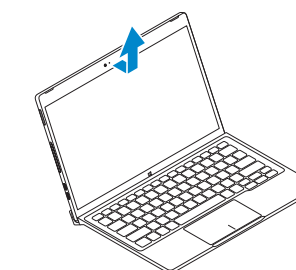

Features

Fonctionnalités | Caratteristiche | Características | Características

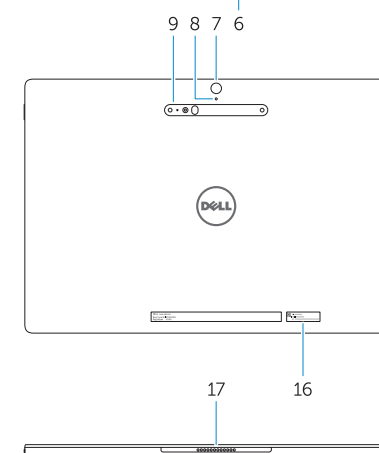
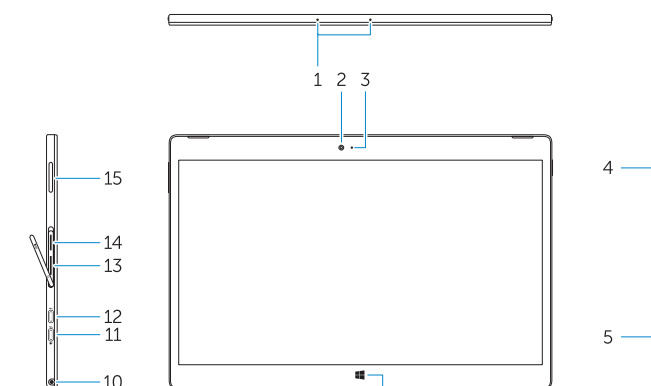

1. Microphones
2. Front camera
3. Front camera-status light
4. Power button
5. Noble security-cable slot
6. Windows home key
7. Rear camera
8. Microphone
9. 3D Rear Camera
10. Headset connector
11. USB Type-C connector
12. USB Type-C connector / Charging connector

13. Micro-SIM reader (LTE/HSPA+ models only)
14. MicroSD memory card reader
15. Volume button
16. Service-tag label
17. Dock pins
18. Dock pins

1. Microfoni
2. Fotocamera anteriore
3. Indicatore di stato della fotocamera anteriore
4. Accensione
5. Slot cavo di protezione Noble
6. Tasto home di Windows
7. Fotocamera posteriore
8. Microfono
9. Fotocamera posteriore 3D
10. Connettore auricolare
11. Connettore USB di tipo C
12. Connettore USB di tipo C / Connettore di carica

13. Lettore per schede Micro-SIM (solo su modelli LTE/HSPA+)
14. Lettore per schede di memoria MicroSD
15. Pulsante Volume
16. Etichetta Numero di servizio
17. Piedini del dock
18. Piedini del dock

1. Micrófonos
2. Cámara frontal
3. Indicador luminoso del estado de la cámara
4. Botón de encendido
5. Ranura para cable de seguridad Noble
6. Botón de inicio de Windows
7. Cámara posterior
8. Micrófono
9. Cámara posterior 3D
10. Conector para auricular
11. Conector USB tipo C

12. Conector USB tipo C / Conector de carga
13. Lector de tarjetas micro-SIM (solo modelos LTE/HSPA+)
14. Lector de tarjetas de memoria microSD
15. Botón de volumen
16. Etiqueta de servicio
17. Patas de acoplamiento
18. Patas de acoplamiento

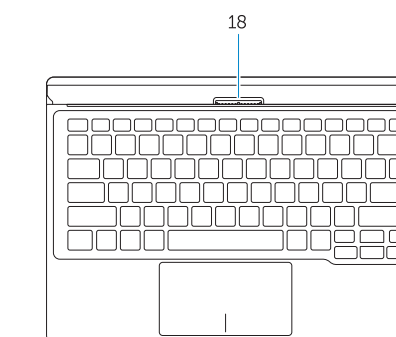
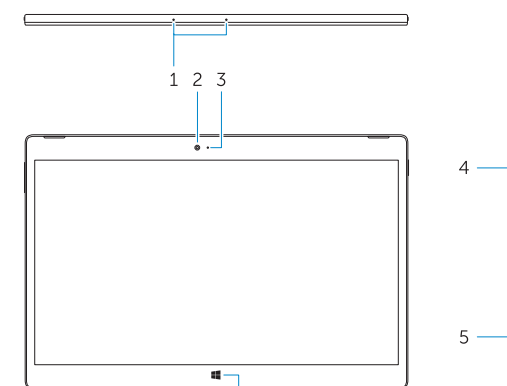

1. Microphones
2. Caméra avant
3. Voyant d'état de la caméra avant
4. Bouton d'alimentation
5. Emplacement pour câble de sécurité Noble
6. Bouton accueil Windows
7. Caméra arrière
8. Microphone
9. Caméra arrière 3D
10. Port pour casque
11. Connecteur USB type C
12. Connecteur USB type C / Connecteur de chargement

13. Lecteur de carte micro-SIM (modèles LTE/HSPA+ uniquement)
14. Lecteur de carte mémoire microSD
15. Bouton de volume
16. Étiquette de numéro de série
17. Broches pour station d'accueil
18. Broches pour station d'accueil

1. Microfones
2. Câmara frontal
3. Luz de estado da cámara frontal
4. Botão Ligar
5. Ranhura do cabo de segurança Noble
6. Botão de início do Windows
7. Cámara posterior
8. Microfone
9. Cámara 3D posterior
10. Conector para auscultadores
11. Conector USB de tipo C
12. Conector USB de tipo C / conector de carregamento

13. Leitor de micro-SIM (apenas nos modelos LTE/HSPA+)
14. Leitor de cartões de memória microSD
15. Botão do volume
16. Etiqueta de serviço
17. Pinos de ancoragem
18. Pinos de ancoragem



02Y6KWA00